

TESLA

MOSÓGÉP

WF50830M / WF60830M

WF61030M / WF61031M

WF61060M / WF61061M

WF71230M / WF71260M

*Használati
útmutató*



A képek csak illusztrációk, a termékek eltérőek lehetnek.

BIZTONSÁGI UTASÍTÁSOK

Tartsa be a használati útmutatóban foglaltakat a tűz- és robbanásveszély elkerülése, az áramütés kockázatának minimalizálása, illetve az anyagi károk, a személyi sérülések vagy az életveszélyes helyzetek elkerülése érdekében.

A szimbólumok jelentései:

FIGYELEM!

Személyi sérülést vagy súlyos sérüléseket okozó potenciálisan veszélyes helyzet.

VIGYÁZAT!

Enyhébb, kisebb sérüléseket vagy anyagi, környezeti károkat okozó potenciálisan veszélyes helyzet.

MEGJEGYZÉS

Enyhébb, kisebb sérüléseket okozó potenciálisan veszélyes helyzet.

FIGYELEM!

Áramütés veszélye!

- A sérült tápkábelt csak a gyártó, annak szakszerveze, vagy képzett szakember cserélheti.
- A készüléket csak a hozzá kapott új tömlő készlettel helyezze üzembe, ne használjon régi tömlő készletet.
- Karbantartás előtt áramtalanítsa a készüléket.
- Használat után mindig áramtalanítsa a mosógépet és zárja el a vízellátást. A víznyomásra vonatkozó értékek Pascalban vannak megadva.
- A készüléket kizárólag földeléssel ellátott fali aljzatba csatlakoztassa.
- A készülék a víz- és elektromos hálózatra kötését képzett szakember végezze a gyártó utasításainak és a helyi biztonsági előírásoknak megfelelően.

Gyermekek számára kockázati tényező!

- EN rendelet: A készüléket 8 év alatti gyermekek, valamint fizikai, érzékszervi vagy értelmi képességeikben korlátozott, illetve a készüléket és annak használatát nem ismerő személyek csak felügyelet mellett használhatják, vagy abban az esetben, ha a berendezés biztonságos módon történő használatára és az ezzel járó veszélyekre vonatkozó szabályokat megismerték. Ne hagyja, hogy a gyermekek a készülékkel játszanak. A berendezés tisztítását és karbantartását gyermekek csak szülői felügyelet mellett végezzék.
- A készülékkel nem szabad játszani, a 3 éves kor alatti gyermekek csak felügyelet mellett tartózkodjanak a készülék közelében.
- Az állatok és a gyermekek bemászhatnak a készülék belsejébe, ezért minden használat előtt ellenőrizze a mosógépet.
- Ügyeljen rá, hogy a gyermekek ne játszanak a készülékkel.
- Használat során a készülék üvegajtaja felforrósodhat. Tartsa távol a gyerekeket és a háziállatokat a használatban lévő mosógéptől. Nedves, párák helyiségekben, és robbanó vagy maró gáz közelében ne használja a készüléket.
- Használat előtt távolítsa el minden csomagolóanyagot a mosógépről és belsejéből.
- Úgy kell elhelyezni a készüléket, hogy a csatlakozók bármikor könnyen hozzáférhetőek legyenek.

Robbanásveszély!

- Ne mosson tűz- vagy robbanásveszélyes (például viasz, olaj, festék, benzin, zsírtalanító szerek, vegytisztító oldószerek, kerozin stb.) tisztított, átitatott, szennyezett anyagokat a mosógépben.
- Mielőtt a mosógépbe helyezi, áztassa elő és kézzel mossa le a szennyeződéseket.

VIGYÁZAT!

Üzembe helyezés!

- A mosógépet kizárólag beltéri használatra szánták.

- Nem beépíthető mosógép.
- Ne takarja le a szellőzőnyílásokat.
- Nedves, páras helyiségekben, fürdőszobában, és robbanó vagy maró gáz közelében ne üzemeltesse a készüléket.
- Az egy bemeneti szelepes mosógép csak hideg vizes kiállásra csatlakoztatható. Azok a típusok, melyek dupla szeleppel rendelkeznek, azok bekötésénél ügyeljen a megfelelő csatlakoztatásra.
- A csatlakozóknak bármikor könnyen hozzáférhetőek kell lenni.
- A készülékben történő károkozás elkerülése érdekében, használat előtt távolítson el minden csomagolóanyagot a mosógépről és annak belsejéből.

A készülék megrongálódhat!

- A készülék otthoni használatra készült és a gépi mosásra alkalmas textíliákhoz használható.
- Ne másszon vagy üljön a mosógép tetejére.
- Ne támaszkodjon a készülék ajtajának.
- A gép kezelésére vonatkozó figyelmeztetések:
 1. A készülék üzembe helyezését szakember végezze.
 2. A felgyülemlt vizet ki kell üríteni a mosógépből.
 3. Óvatosan szállítsa a mosógépet. Soha ne emelje a készüléket a kiálló alkatrészeknél és a mosógép ajtajánál.
 4. A készülék nehéz, ezért óvatosan szállítsa.
- Soha ne csapja be vagy csukja be nagy erővel a mosógép ajtaját. Ha nehezen csukódik az ajtó, ellenőrizze, hogy a ruhák jól vannak-e behelyezve.
- A mosógéppel tilos szőnyeget mosni.

A készülék kezelése!

- Az első használat előtt végezzen üres mosást.
- A tűz- és a robbanásveszélye elkerülése érdekében tilos mérgező szerek, benzin, alkohol, stb. mosószerként való használata. Kizárólag gépi mosásra alkalmas mosószereket használjon.
- Mosás előtt ellenőrizze a ruhák zsebeit. Az éles és merev tárgyak, például érme, bross, szeg, csavar, kő stb. súlyos károkat okozhatnak a mosógépben.
- Ne nyissa ki az ajtót, ha a mosógép belsejében víz van.
- A mosógépből távozó forró víz égési sérüléseket okozhat.
- Mosás közben soha ne töltsen fel vízzel a mosógépet.
- A mosás végeztével várjon két percet, míg az ajtó nyitható lesz.

Csomagolás / Nem használt készülék



Ez a szimbólum a készüléken vagy a csomagolásán azt jelzi, hogy a terméket ne kezelje háztartási hulladékként. Kérjük, hogy az elektromos és elektronikai hulladék gyűjtésére kijelölt gyűjtőhelyen adja le. A feleslegessé vált termékének helyes kezelésével segít megelőzni a környezet és az emberi egészség károsodását, mely bekövetkezhetne, ha nem követi a hulladék kezelés helyes módját. Az anyagok, újrahasznosítása segít a természeti erőforrások megőrzésében. A termék újrahasznosítása érdekében további információért forduljon a lakhelyén az illetékesekhez, a helyi hulladékgyűjtő szolgáltatóhoz vagy ahhoz az üzlethez, ahol a terméket megvásárolta.

BEÜZEMELÉS

Termékleírás

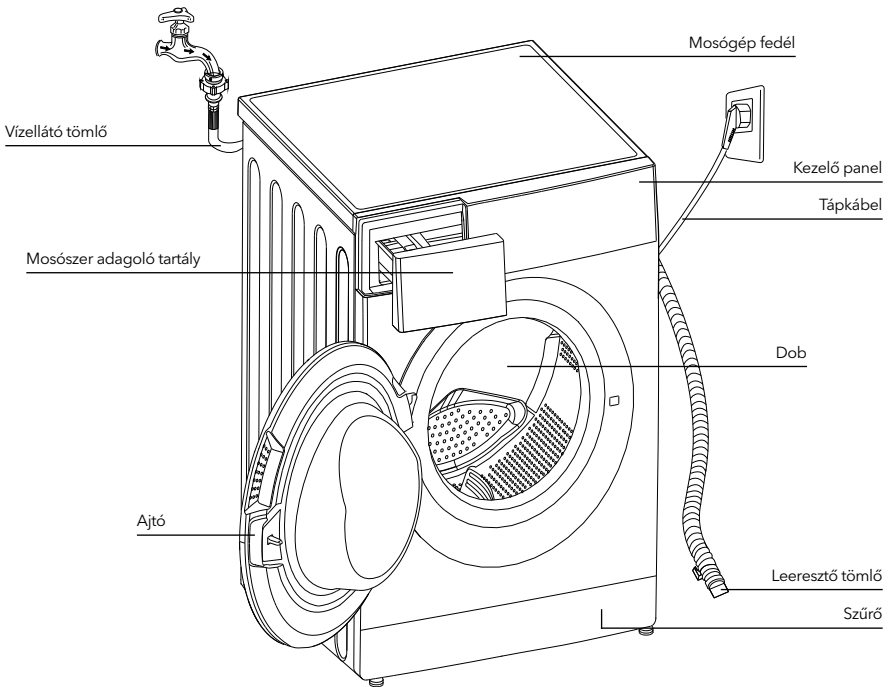

MEGJEGYZÉS

- A képek csak tájékoztató jellegűek, az Ön készülékétől eltérhetnek.

Tartozékok



Rögzítő csavarok
szállításhoz



Hideg vizes tömlő



Meleg vizes tömlő
(opcionális)

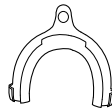

Tömlő támasz
(opcionális)

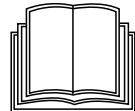

Használati útmutató

A telepítési helyiség

FIGYELEM!

- A mosógépet stabilan helyezze el!
- A mosógépet ne helyezze a tápkábelre.

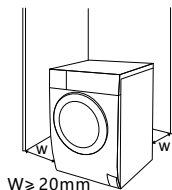

A mosógép telepítésének megfelelő helye:

1. Stabil, száraz és sík felület
2. Ne érje közvetlen napfény
3. Megfelelő szellőzés
4. A szobahőmérséklet 0°C felett van
5. Hőforrástól pl. széntől, gáztól távol tartandó



A mosógép kicsomagolása

⚠ FIGYELEM!

- A csomagolóanyagok a gyermekek számára veszélyesek lehetnek.
- Fulladásveszély miatt a csomagolóanyagot tartson távol a gyermekektől.

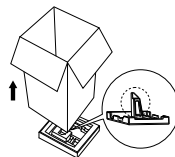

1. Távolítsa el a kartondobozt és a hungarocell csomagolást.
2. Emelje fel a mosógépet, és távolítsa el a csomagolást. Győződjön meg arról, hogy a kis háromszög hungarocell az alsó részével együtt eltávolította. Ha ott maradt, akkor óvatosan fektesse az oldalára a mosógépet, majd távolítsa el a készülék aljáról.
3. Távolítsa el a tápkábelt és a tömlőket tartó szalagot.
4. Távolítsa el a szívótömlőt a dobról.

Távolítsa el a rögzítő csavarokat

⚠ FIGYELEM!

- A készülék használata előtt távolítsa el a szállítóhoz felszerelt rögzítő csavarokat a készülék hátuljáról
- Ha a terméket áthelyezi, újra szüksége lesz rájuk, ezért ügyeljen arra, hogy biztos helyen tartsa őket.

Az eltávolítás lépései:

1. Lazítsa meg a 4 csavart villáskulccsal, majd vegye ki.
2. Takarja le a lyukakat az erre szolgáló dugókkal.
3. Őrizze meg a rögzítő csavarokat későbbi felhasználásra.

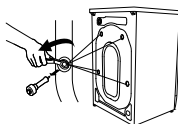

A mosógép szintezése

⚠ FIGYELEM!

- A záróanyagát mind a négy lábón erősen meg kell húzni.
1. Ha a lábak közel vannak a mosógép házhoz, akkor állítsa azokat az alap pozícióba, majd szorosan rögzítse.
 2. A záróanyagát kicsit meglazítva tekerje ki a lábakat, amíg azok leérnek a földre.
 3. Ha vízszint beállítását után rögzítse a záróanyagát.

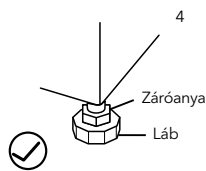
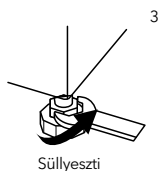
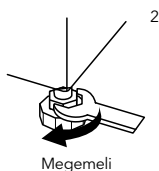
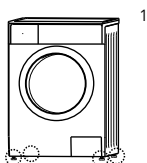

A víz bekötése.

⚠ FIGYELEM!

- A vízvívárgás és egyéb vízfolyás által okozott károk megelőzéséhez olvassa el ezt a szakaszt alaposan!
- Ne hajlítsa, törje meg, vagy módosítsa a tömlőt.
- A melegvízes szeleppel ellátott gépek esetében, a megfelelő oldalt a hozzá tartozó ellen oldalra kösse rá. A melegvízes betáplálással rengeteg energiát takaríthat meg.

Csatlakoztassa a tömlő a jelzéseknek megfelelően. Erre két mód lehetséges.

1. Hagyományos csap és a tömlő csatlakoztatása.

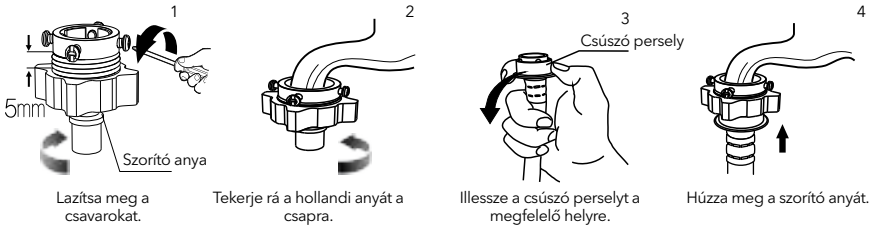

2. Menetes csap és a tömlő csatlakoztatása.



Csatlakoztassa a cső másik végét a mosógép hátpanelén található bemeneti szelephez, majd húzza meg a rögzítő anyacsavart.

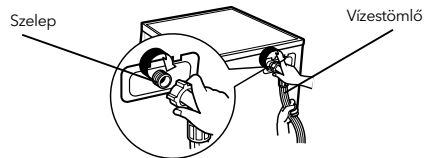

⚠ FIGYELEM!

- Ne törje meg és ne húzza túl a leeresztő tömlőt.
- Ellenőrizze az elhelyezést, hogy megelőzze a későbbi károkat.

Két módon lehet a leeresztőcsövet elhelyezni:

1. Tegye a csövet a padlólefolyóba.

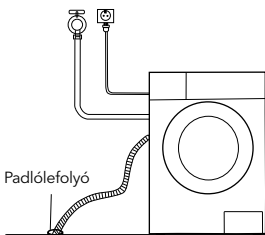

2. Kösse rá a csatornahálózatra.

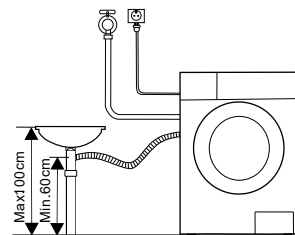

! VIGYÁZAT!

- Ha a leeresztőcsőnek van rögzítője, akkor az alábbiak szerint járjon el.

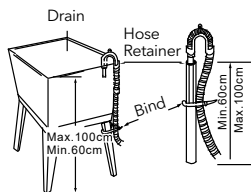
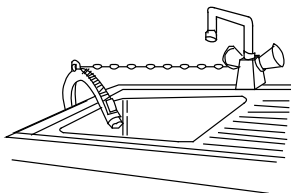
**! FIGYELEM!**

- A leeresztőcsöveket mindig megfelelően rögzítse.
- Ha a leeresztőcső túl hosszú, ne próbálja visszatolni a mosógépbe azt.

PROGRAMOK

Gyors indítás

! VIGYÁZAT!

- Használat előtt győződjön meg róla, hogy a mosógép megfelelően van beüzemelve.
- Az első mosást üres mosógéppel, ruhák nélkül (3. lépés nélkül) az alábbiak szerint végezze el:

1. Mosás előtt

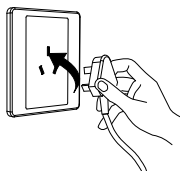

Csatlakoztassa a tápkábelt

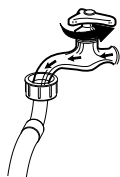

Nyissa meg a csapot

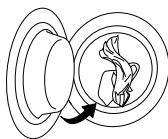

Tölts be

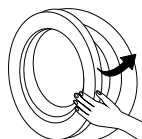

Csukja be az ajtót

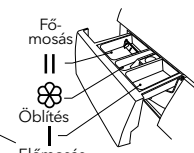

Adjon hozzá mosószert

MEGJEGYZÉS

- Az előmosás funkcióval rendelkező készülékek esetén, az „I” tartályba töltsön mosószert.

2. Mosás

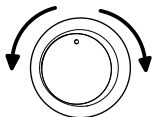

Program kiválasztása

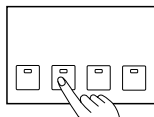

Válasszon funkciót



Indítsa el a mosógépet

MEGJEGYZÉS

- Az alapértelmezett beállítás kiválasztása esetén a 2. lépés átugorható.
- A képek csak tájékoztató jellegűek, az Ön készülékétől eltérhetnek.

3. Mosás után

Az ajtózáras és a [Start / Pause] villognak és sípoló hangjelzés hallható vagy két kis pont villog a kijelzőn.

Minden mosás előtt

- A mosógép 0-40 °C közötti hőmérsékleten működik megfelelően. 0 °C alatti hőmérsékleten a mosógép tömlői és rendszerei károsodhatnak. Ha a mosógépet 0 °C vagy annál alacsonyabb hőmérsékletre teszik, akkor azt megfelelő hőmérsékletre kell áthelyezni, hogy a vízellátó tömlő és a leeresztő tömlő ne fagyjon le használat előtt.
- Mosás előtt ellenőrizze a ruhák címkéit és a mosószeren található utasításokat. Használjon nem habzó vagy kevésbé habzó mosószert, amely megfelelő a gépi mosáshoz.

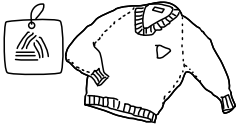

Ellenőrizze a címkét

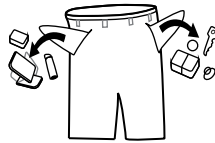

Űritse ki a zsebeket.



Ügyeljen a madzagokra, gombokra, cipzárára



Használjon mosósákokat



A kényes anyagú ruhákat mossa kifordítva

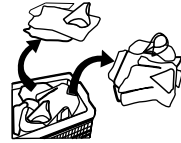

Mossa külön a különböző színű és anyagú ruhákat

⚠ FIGYELEM!

- Az egyensúlyhiány elkerülése érdekében a készülékben egyszerre mindig több ruhaneműt mosson.
- Ne mosson olyan ruhákat, amelyek kerozinnal, benzinnel, alkohollal vagy egyéb gyúlékony anyagokkal érintkeztek.

Mosószer adagoló tartály

I Előmosás mosószer adagoló tartály

II Fő mosás mosószer adagoló tartály

☼ Öblítő

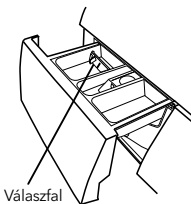

Válaszfal

Folyékony mosószer

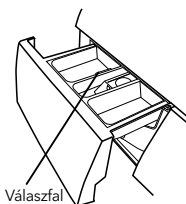

Válaszfal

Mosópor

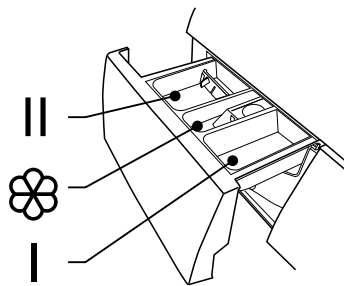

Húzza ki az adagolót

⚠ VIGYÁZAT!

- Az előmosás funkcióval rendelkező készülékek esetén, az „I” tartályba töltsön mosószert.

Típus: WF50830M, WF60830M, WF61030M, WF61031M, WF71230M

Program			☼
Cotton Eco 40 °C		●	○
Cotton Eco 60 °C		●	○
Cotton	○	●	○
Cotton 20 °C	○	●	○
Cotton 30 °C	○	●	○
Cotton 40 °C	○	●	○
Cotton 60 °C	○	●	○
Cotton 90 °C	○	●	○
Synthetic	○	●	○
Synthetic 40 °C	○	●	○
Synthetic 60 °C	○	●	○
Drum Clean			



Kötelező



Opcionális

Program			☼
Spin Only			
Drain Only			
Rinse&Spin			○
Delicate 30 °C		●	○
Delicate		●	○
Ends in 9H		●	○
Ends in 6H		●	○
Ends in 3H		●	○
Daily Wash 45'		●	○
Daily Wash 30'		●	○
Daily Wash 15'		●	○

Típus: WF61060M, WF61061M, WF71260M

Program			☼
Cotton Eco 40 °C		●	○
Cotton Eco 60 °C		●	○
Cotton		●	○
Cotton 20 °C		●	○
Cotton 30 °C		●	○
Cotton 40 °C		●	○
Cotton 60 °C		●	○
Cotton 90 °C		●	○
Synthetic		●	○
Synthetic 40 °C		●	○
Synthetic 60 °C		●	○
Drum Clean			



Kötelező



Opcionális

Program			☼
Spin Only			
Drain Only			
Rinse&Spin			○
Delicate 30 °C		●	○
Delicate		●	○
Mix 60 °C		●	○
Mix 40 °C		●	○
Mix		●	○
Daily Wash 45'		●	○
Daily Wash 30'		●	○
Daily Wash 15'		●	○



MEGJEGYZÉS

- Javasoljuk, hogy a mosóport vízzel hígítsa fel, mielőtt a tartályba tölti, a tartály eltömődésének és a víz túlfolyásának elkerülése érdekében.
- Kérjük, válasszon megfelelő mosószertípust a különféle mosási hőmérsékletekhez, hogy kevesebb víz- és energiafogyasztással a legjobb mosási teljesítményt érje el.

Kezelőpanel

Típus: WF50830M, WF60830M, WF61030M, WF61031M, WF71230M

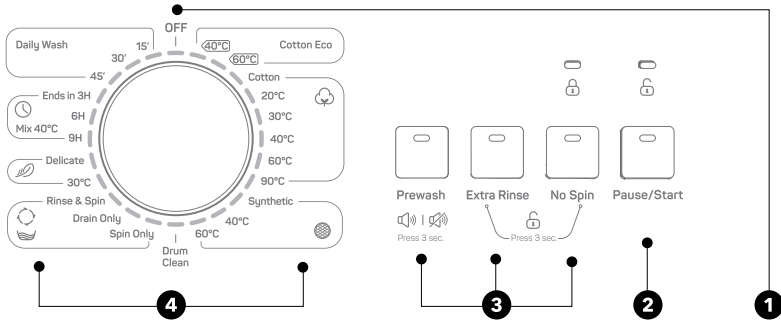

Típus: WF61060M, WF61061M, WF71260M

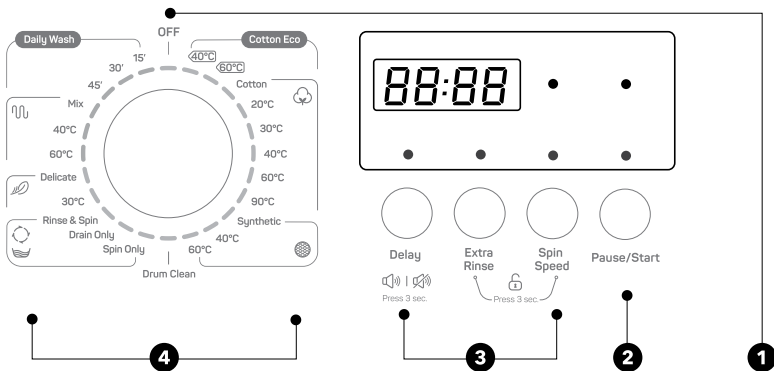

MEGJEGYZÉS

- A táblázat csak referenciaként szolgál, az Ön készülékétől eltérhet.

- Off: Kikapcsoló**
A készülék kikapcsolásához nyomja meg a gombot.
- Option: Funkció kiválasztása**
Lehetővé teszi a kívánt mosási program kiválasztását. A kiválasztott program világít.
- Start/Pause: Start/Szünet**
A mosás elindításához vagy szüneteltetéséhez nyomja meg a gombot.
- Programs: Programok**
A ruhaneműk típusától függően.

Funkciók:

Prewash: Előmosás

Nagyon szennyezett ruhák mosásához; kiválasztás esetén az „I” tartályba is töltsön mosószert.

Extra Rinse: Extra öblítés

A mosógép plusz öblítést hajt végre a mosás során.

No Spin: Centrifuga nélkül

A mosógép nem centrifugázik a program közben.

Delay: Késleltetett indítás

A késleltetési funkció ezzel a gombbal állítható be, a késleltetési idő 0-24 óra között lehet.

Spin Speed: centrifuga sebesség

A centrifugálási sebességet a gomb ismételt megnyomásával lehet beállítani.

Típus: WF50830M, WF60830M, WF61030M, WF61031M, WF71230M

Program	Program		Program	Program	
	Előmosás	Extra öblítés		Előmosás	Extra öblítés
Cotton Eco 40 °C			Drain Only		
Cotton Eco 60 °C			Rinse&Spin		○
Cotton/Normal	○	○	Delicate 30 °C		○
Cotton/Normal 20 °C	○	○	Delicate		○
Cotton/Normal 30 °C	○	○	Ends in 9H		
Cotton/Normal 40 °C	○	○	Ends in 6H		
Cotton/Normal 60 °C	○	○	Ends in 3H		
Cotton/Normal 90 °C	○	○	Daily Wash 45'		
Synthetic	○	○	Daily Wash 30'		
Synthetic 40 °C	○	○	Daily Wash 15'		
Synthetic 60 °C	○	○	Spin Only		
Drum Clean					
Spin Only					

○ Opcionális

Típus: WF61060M, WF61061M, WF71260M

Program	Program		Programme	Program	
	Előmosás	Extra öblítés		Előmosás	Extra öblítés
Cotton Eco 40 °C			Drain Only		
Cotton Eco 60 °C			Rinse&Spin		○
Cotton		○	Delicate 30 °C		○
Cotton 20 °C		○	Delicate		○
Cotton 30 °C		○	Mix 60 °C		○
Cotton 40 °C		○	Mix 40 °C		○
Cotton 60 °C		○	Mix		○
Cotton 90 °C		○	Daily Wash 45'		
Synthetic		○	Daily Wash 30'		
Synthetic 40 °C		○	Daily Wash 15'		
Synthetic 60 °C		○			
Drum Clean					
Spin Only					

○ Opcionális

Egyéb funkciók



Némítás



Prewash
Press 3 sec.



Delay
Press 3 sec.

Válassza ki a programot.

Nyomja meg a [Prewash]/[Delay] gombot 3 másodpercen keresztül. A hangjelző kikapcsol.

A hangjelző bekapcsolásához nyomja meg ismét 3 másodpercig a gombot.

! VIGYÁZAT!

- A hangjelzés némítását követően a mosógép semmilyen hangjelzést nem ad.



Gyerekszár

A gyermekek általi használat megakadályozására.



Válassza ki a programot.

Indítsa el a mosógépet.

Nyomja meg az [Extra Rinse] és a [No Spin]/[Spin Speed] gombot 3 másodpercen keresztül, majd hangjelzés hallható.

! VIGYÁZAT!

- Nyomja meg a 2 gombot 3 másodpercig a gyerekszár feloldásához. A gyerekszár funkció minden gombot lezár az [OFF] gomb kivételével.
- A gyermekek védelme érdekében ártalmatlanítsa a készüléket.
- Ha módosítani szeretné a programot amikor a gyerekszár funkció aktív, akkor először oldja ki a gyerekszárát, majd forgassa a gombot OFF állásba, és válassza ki a kívánt programot.

Hőmérséklet:

Hőmérséklet: Hideg, 20°C, 30°C, 40°C, 60°C, 90°C

Centrifugálási sebesség

A sebesség:

800: 0-400-600-800

1000: 0-400-600-800-1000

1200: 0-400-600-800-1000-1200

Program	Alap sebesség (rpm)			Program	Alap sebesség (rpm)		
	800	1000	1200		800	1000	1200
	800	1000	1200		800	1000	1200
Cotton Eco 40 °C	800	1000	1200	Spin Only	800	1000	1200
Cotton Eco 60 °C	800	1000	1200	Drain Only	-	-	-
Cotton/Normal	800	1000	1200	Rinse&Spin	800	1000	1200
Cotton/Normal 20 °C	800	1000	1200	Delicate 30 °C	600	600	600
Cotton/Normal 30 °C	800	1000	1200	Delicate	600	600	600
Cotton/Normal 40 °C	800	800	1200	Ends in 9H/Mix 60 °C	800	1000	1000
Cotton/Normal 60 °C	800	800	1200	Ends in 6H/Mix 40 °C	800	1000	1000
Cotton/Normal 90 °C	800	800	1200	Ends in 3H/Mix	800	1000	1000
Synthetic	800	1000	1000	Daily Wash 45'	800	800	800
Synthetic 40 °C	800	1000	1000	Daily Wash 30'	800	800	800
Synthetic 60 °C	800	1000	1000	Daily Wash 15'	800	800	800
Drum Clean	400	400	400				

Mosási programok:

A ruhaneműk típusától függően:

Programok	
Cotton/Normal	Strapabíró textíliák, hőálló textíliák és pamutszövetből készült ruhák mosásához.
Synthetic	Szintetikus ruhák pl. inget, kabátok, kevert szálás textíliák mosásához.
Daily Wash	Kevés mennyiségű, kevésbé szennyezett ruhák gyors mosásához.
Cotton Eco	A hatékonyabb mosás érdekében hosszabb mosási idővel történő mosás.
Ends in	A funkcióval a mosás végét tudja időzíteni. A teljes idő a mosási és késleltetési idővel együtt 3 óra, 6 óra vagy 9 óra.
Delicate	Finoman mosható textíliákhoz, pl. selyemből, szaténból, szintetikus szálakból vagy kevert szövetekből készült ruhák mosásához.
Drum Clean	90 °C-os magas hőmérsékletű sterilizálás. Öntsön az üres dobba mosógép fertőtlenítőt, majd indítsa el a programot. Ruhaneműt ne tegyen a mosógépbe, a mosógép védelme érdekében indítsa el rendszeresen a programot.
Spin Only	Csak centrifugálás
Rinse&Spin	Csak öblítés centrifugával.
Drain Only	A mosógépben lévő víz leengedése.
Mix	Az igénybe vett, alapos és hosszú mosási időt igénylő textíliák mosásához. Például lepedő, ágynemű, párnahuzat, törölköző, pamut textíliák, fürdőköpeny, fehérnemű mosásához.

Mosási program táblázat

Típus: WF50830M, WF60830M, WF61030M, WF61031M

Program	Betöltés (kg)			Hőm. °C	Alapértelmezett idő			
	5.0	6.0	6.5		5.0/6.0/6.5	6.0	6.0	6.0
				Alapért.	50Hz	(AR)	60Hz	1200
Cotton Eco 40 °C	5.0	6.0	6.5	40	3:35	2:57	1:39	3:45
Cotton Eco 60 °C	5.0	6.0	6.5	60	3:52	3:52	2:40	3:19
Cotton	5.0	6.0	6.5	Hideg	1:35	1:35	1:35	1:35
Cotton 20 °C	5.0	6.0	6.5	20	1:19	1:19	1:19	1:19
Cotton 30 °C	5.0	6.0	6.5	30	1:20	1:20	1:20	1:20
Cotton 40 °C	5.0	6.0	6.5	40	1:40	1:40	1:40	1:40
Cotton 60 °C	5.0	6.0	6.5	60	1:45	1:45	1:45	1:45
Cotton 90 °C	5.0	6.0	6.5	90	2:40	2:40	2:40	2:40
Synthetic	2.5	3.0	3.25	Hideg	1:18	1:18	1:18	1:18
Synthetic 40 °C	2.5	3.0	3.25	40	1:33	1:33	1:33	1:33
Synthetic 60 °C	2.5	3.0	3.25	60	1:43	1:43	1:43	1:43
Drum Clean	-	-	-	90	1:21	1:21	1:21	1:21
Spin Only	5.0	6.0	6.5	-	0:12	0:12	0:12	0:12
Drain Only	-	-	-	-	0:01	0:01	0:01	0:01
Rinse&Spin	5.0	6.0	6.5	-	0:31	0:31	0:31	0:31
Delicate 30 °C	2.5	2.5	2.5	30	1:00	1:00	1:00	1:00
Delicate	2.5	2.5	2.5	Hideg	0:55	0:55	0:55	0:55
Ends in 9H	5.0	6.0	6.5	40	1:13	1:13	1:13	1:13
Ends in 6H	5.0	6.0	6.5	40	1:13	1:13	1:13	1:13
Ends in 3H	5.0	6.0	6.5	40	1:13	1:13	1:13	1:13
Daily Wash 45'	2.0	2.0	2.0	30	0:45	0:45	0:45	0:45
Daily Wash 30'	2.0	2.0	2.0	20	0:30	0:30	0:30	0:30
Daily Wash 15'	2.0	2.0	2.0	Hideg	0:15	0:15	0:15	0:15

- Az EU energiahatékonysági osztálya A+ 5 kg-ra, A++ 6 kg-ra és 6,5 kg-ra (50 Hz)
Energiaeszt: Cotton Eco 60 °C/40 °C. Sebesség: a legnagyobb sebesség; Minden más alapértelmezett.
Fél terhelés 5,0/6,0/6,5 kg-os mosógéphez: 2,5 / 3,0 / 3,25 kg.
A „Cotton Eco 60 °C/40 °C” az a mosási program, amelyre a textílicímken és az adatlapon szereplő információk vonatkoznak. Ez a mosási program alkalmas a normál szennyezettségű pamut ruhaneműk tisztítására, illetve ezzel érhető el az ideális energia- és vízfogyasztás.
- Az AR energiahatékonysági osztálya A
Energiaeszt: Cotton Eco 40°C. Sebesség: a legnagyobb sebesség; Minden más alapértelmezett.



A táblázatban szereplő paraméterek csak tájékoztató jellegűek.
A tényleges paraméterek eltérhetnek a fenti táblázat paramétereitől.

Program	Betöltés (kg)			Hőm. °C	Alapértelmezett idő					
	6.0	6.5	7.0		Alapért.	6.0/6.5 (E06-IR)	7.0 (E06-IR)	6.0/6.5 (E08-IR)	6.0/6.5 (E08-EU)	7.0(E08-IR)
Cotton Eco 40 °C	6.0	6.5	7.0	40	3:35	3:45	3:29	3:29	3:34	3:34
Cotton Eco 60 °C	6.0	6.5	7.0	60	3:52	3:23	3:52	3:52	3:53	3:53
Normal	6.0	6.5	7.0	Hideg	1:35	1:35	1:35	1:35	1:35	1:35
Normal 20 °C	6.0	6.5	7.0	20	1:19	1:19	1:19	1:19	1:19	1:19
Normal 30 °C	6.0	6.5	7.0	30	1:20	1:20	1:20	1:20	1:20	1:20
Normal 40 °C	6.0	6.5	7.0	40	1:40	1:40	1:40	1:40	1:40	1:40
Normal 60 °C	6.0	6.5	7.0	60	1:45	1:45	1:45	1:45	1:45	1:45
Normal 90 °C	6.0	6.5	7.0	90	2:40	2:40	2:40	2:40	2:40	2:40
Synthetic	3.0	3.25	3.5	Hideg	1:18	1:18	1:18	1:18	1:18	1:18
Synthetic 40 °C	3.0	3.25	3.5	40	1:33	1:33	1:33	1:33	1:33	1:33
Synthetic 60 °C	3.0	3.25	3.5	60	1:43	1:43	1:43	1:43	1:43	1:43
Drum Clean	-	-	-	90	1:21	1:21	1:21	1:21	1:21	1:21
Spin Only	6.0	6.5	7.0	-	0:12	0:12	0:12	0:12	0:12	0:12
Drain Only	-	-	-	-	0:01	0:01	0:01	0:01	0:01	0:01
Rinse&Spin	6.0	6.5	7.0	-	0:31	0:31	0:31	0:31	0:31	0:31
Delicate 30 °C	2.5	2.5	2.5	30	1:00	1:00	1:00	1:00	1:00	1:00
Delicate	2.5	2.5	2.5	Hideg	0:55	0:55	0:55	0:55	0:55	0:55
Ends in 9H	6.0	6.5	7.0	40	1:13	1:13	1:23	1:23	1:23	1:23
Ends in 6H	6.0	6.5	7.0	40	1:13	1:13	1:02	1:02	1:02	1:02
Ends in 3H	6.0	6.5	7.0	40	1:13	1:13	1:13	1:13	1:13	1:13
Daily Wash 45'	2.0	2.0	2.0	30	0:45	0:45	0:45	0:45	0:45	0:45
Daily Wash 30'	2.0	2.0	2.0	20	0:30	0:30	0:30	0:30	0:30	0:30
Daily Wash 15'	2.0	2.0	2.0	Hideg	0:15	0:15	0:15	0:15	0:15	0:15

- Az energiahatékonysági osztály "A ++"
 Energiateszt: Cotton Eco 60 °C/40 °C. Sebesség: a legnagyobb sebesség; Minden más alapértelmezett.
 Fél terhelés 6,0/6,5/7,0 kg-os mosógéphez: 3,0/3,25/3,5 kg.
 A „Cotton Eco 60 °C/40 °C” az a mosási program, amelyre a textílicímken és az adatlapon szereplő információk vonatkoznak. Ez a mosási program alkalmas a normál szennyezettségű pamut ruhaneműk tisztítására, illetve ezzel érhető el az ideális energia- és vízfogyasztás.

MEGJEGYZÉS

- A táblázatban szereplő paraméterek csak tájékoztató jellegűek. A tényleges paraméterek eltérhetnek a fenti táblázat paramétereitől.

Típus: WF71230M

Program	Betöltés (kg)		Hőm. °C	Alapértelmezett idő			
	7.0	8.0		7.0(AR)	7.0	8.0	8.0(AR)
			Alapért.	1200	1200	1200	1200
Cotton Eco 40 °C	7.0	8.0	40	3:28	3:45	3:50	3:30
Cotton Eco 60 °C	7.0	8.0	60	3:23	3:23	3:20	3:20
Cotton	7.0	8.0	Hideg	1:35	1:35	1:35	1:35
Cotton 20 °C	7.0	8.0	20	1:19	1:19	1:19	1:19
Cotton 30 °C	7.0	8.0	30	1:20	1:20	1:20	1:20
Cotton 40 °C	7.0	8.0	40	1:40	1:40	1:40	1:40
Cotton 60 °C	7.0	8.0	60	1:45	1:45	1:45	1:45
Cotton 90 °C	7.0	8.0	90	2:40	2:40	2:40	2:40
Synthetic	3.5	4.0	Hideg	1:18	1:18	1:18	1:18
Synthetic 40 °C	3.5	4.0	40	1:33	1:33	1:33	1:33
Synthetic 60 °C	3.5	4.0	60	1:43	1:43	1:43	1:43
Drum Clean	-	-	90	1:21	1:21	1:21	1:21
Spin Only	7.0	8.0	-	0:12	0:12	0:12	0:12
Drain Only	-	-	-	0:01	0:01	0:01	0:01
Rinse&Spin	7.0	8.0	-	0:31	0:31	0:31	0:31
Delicate 30 °C	2.5	2.5	30	1:00	1:00	1:00	1:00
Delicate	2.5	2.5	Hideg	0:55	0:55	0:55	0:55
Ends in 9H	7.0	8.0	40	1:13	1:13	1:13	1:13
Ends in 6H	7.0	8.0	40	1:13	1:13	1:13	1:13
Ends in 3H	7.0	8.0	40	1:13	1:13	1:13	1:13
Daily Wash 45'	2.0	2.0	30	0:45	0:45	0:45	0:45
Daily Wash 30'	2.0	2.0	20	0:30	0:30	0:30	0:30
Daily Wash 15'	2.0	2.0	Hideg	0:15	0:15	0:15	0:15

- Az EU energiahatékonysági osztálya A++ 7kg-ra, A+++ 8kg-ra
Energiaeszt: Cotton Eco 60°C/40°C. Sebesség: a legnagyobb sebesség; Minden más alapértelmezett. Fél terhelés 7,0/8,0 kg-os mosógéphez: 3,5/4,0 kg.
A „Cotton Eco 60 °C/40 °C” az a mosási program, amelyre a textílcímkén és az adatlapon szereplő információk vonatkoznak. Ez a mosási program alkalmas a normál szennyezettségű pamut ruhaneműk tisztítására, illetve ezzel érhető el az ideális energia- és vízfogyasztás.
- Az AR energiahatékonysági osztálya A
Energiaeszt: Cotton Eco 40°C. Sebesség: a legnagyobb sebesség; Minden más alapértelmezett.

MEGJEGYZÉS

- A táblázatban szereplő paraméterek csak tájékoztató jellegűek. A tényleges paraméterek eltérhetnek a fenti táblázat paramétereitől.

KARBANTARTÁS

Tisztítás és karbantartás

⚠ FIGYELEM!

- Karbantartás előtt áramtalanítsa a készüléket és zárja el a vízellátást.

A mosógép takarítása

A mosógép megfelelő karbantartása meghosszabbítja a készülék élettartamát. A mosógép felülete szükség esetén higított, semleges mosószerekkel, puha ruhával tisztítható. A vizes felületet száraz ruhával törölje le.

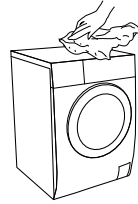

☰ MEGJEGYZÉS

- A maró hatású, alkoholos, oldószeres vagy vegyi hatású tisztítószerrel, stb. használata tilos.

A dob tisztítása

A fémtárgyak a dob belsejében rozsdásodást okozhatnak, melyeket klórmentes mosószerekkel el kell távolítani. Soha ne használjon acélgyapotot a tisztításhoz.

☰ MEGJEGYZÉS

- A dobot mindig üresen tisztítsa.

Az ajtó tömítés és az üveg tisztítása

A szősz és a foltok eltávolítása érdekében minden mosás után törölje le az üveget. A szősz maradványok felhalmozódása szivárgást okozhat. Minden mosás után távolítsa el mindent a mosógép belsejéből és a tömítésből pl. gombok, érmék, stb.

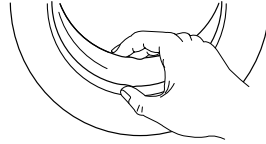

A szűrő tisztítása

☰ MEGJEGYZÉS

- A szűrőt rendszeresen tisztítani kell.

A szűrő tisztítása:

1. Zárja el a csapot.
2. Távolítsa el a vízellátó tömlőt a csapból.
3. Tisztítsa meg a szűrőt.
4. Csatlakoztassa a vízellátó tömlőt a csaphoz.

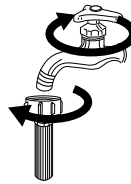

A szűrő mosása a mosógépben:

1. Csatlakoztassa a szívócsövet a gép hátuljáról.
2. Húzza ki a szűrőt, és mosás után helyezze vissza.
3. Egy ecsettel tisztítsa meg a szűrőt.
4. Csatlakoztassa a szívócsövet a gép hátuljába.

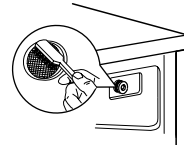
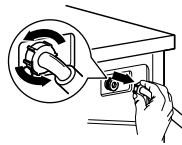

☰ MEGJEGYZÉS

- Ha az ecset nem tiszta, akkor húzza ki a szűrőt és külön tisztítsa meg;
- Csatlakoztassa újra a csaphoz.

A mosószer adagoló tisztítása

1. Nyomja le az öblítő tartály fedelén található nyíl jelzést az adagolóban.
2. Emelje fel a kapcsot, vegye ki az öblítő fedelét, és alaposan tisztítsa meg vízzel.
3. Helyezze vissza az öblítő fedelét, és nyomja a tartályt a helyére.

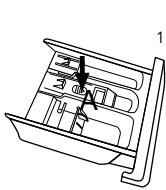

Húzza ki az adagoló tartályt az „A” feliratú gomb megnyomásával.

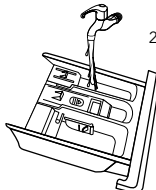

Tisztítsa meg vízzel az adagolót.

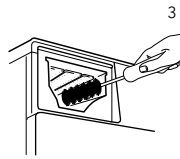

Tisztítsa meg a mélyedéseket egy régi fogkefével.

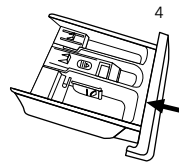

Helyezze vissza az adagolót.

MEGJEGYZÉS

- A gép tisztításához ne használjon alkoholt, oldószereket vagy vegyszereket.

A leeresztő szivattyú szűrőjének tisztítása

FIGYELEM!

- A forró víz égési sérüléseket okozhat, ezért óvatosan végezze a tisztítást!
- Várja meg míg lehűl a készülék.
- A tisztítás előtt áramtalanítsa a készüléket az áramútés elkerülése érdekében.
- A leeresztő szivattyú szűrőjében ruha maradványokat, fonalakat, kisebb idegen anyagokat találhat.
- Rendszeresen tisztítsa meg a szűrőt a mosógép normál működésének biztosítása érdekében.

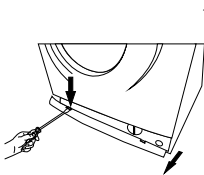

Nyissa ki a szűrő ajtaját.

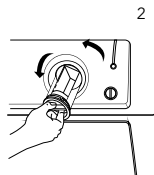

Az óramutató járásával ellentétes irányba forgassa el a szűrőt.

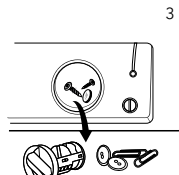

Távolítsa el az idegen anyagokat.

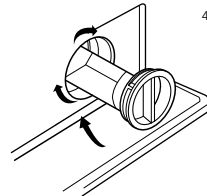

Csavarja be a szűrőt az óramutató járásával megegyező irányba.



























VIGYÁZAT!

- Győződjön meg arról, hogy a szelepsapka és a tömlő megfelelően van-e felszerelve, a szelepsapkát a furatlemezekhez igazítva kell behelyezni, különben a víz szivároghat.
- Néhány mosógépen nincsen vészleeresztő tömlő. Forgassa el az alsó fedél kupakját, hogy a víz egy tábla kerüljön.
- A kiválasztott programtól függően használat közben forró víz lehet a szivattyúban. Soha ne távolítsa el a szivattyú fedelét mosás közben, mindig várja meg, amíg a készülék befejezi a mosást, és kiürül. A fedél visszahelyezésekor ügyeljen arra, hogy biztonságosan meg legyen húzva.

Hibaelhárítás

Amennyiben a készülék nem működik, vagy működés közben hibát jelez, olvassa el az alábbi fejezetet. Ha nem talál megoldást a problémára, akkor vegye fel a kapcsolatot a gyártó szervizközpontjával.

A hiba leírása	Lehetséges okok	Megoldás
A mosógép nem indul el	Az ajtó nincs megfelelően becsukva	Csukja be megfelelően az ajtót, majd indítsa újra a készüléket. Ellenőrizze, hogy a ruhák nem ragadtak-e be az ajtóba
Az ajtót nem lehet kinyitni	A biztonsági, védelmi funkció működik	Áramtalanítsa a készüléket, majd próbálja újra
Vízszivárgás	A bemeneti cső vagy a kimeneti tömlő csatlakozás nem megfelelő	Ellenőrizze és rögzítse a vízvezetéseket Tisztítsa meg a tömlőket
Mosószer maradvány az adagolóban	Nem megfelelő mosószer használata	Tisztítsa meg a mosószer adagolót
A kijelző nem világít	Csatlakozási probléma	Ellenőrizze, hogy a hálózati csatlakozó megfelelően van-e csatlakoztatva
Renderellenes zaj		Ellenőrizze, hogy eltávolították-e a rögzítő csavarokat. Ellenőrizze a szintbeállítást

Hibajelzések	Lehetséges okok	Megoldás
  Pause/Start No Spin Extra Rinse Prewash		
     	Az ajtó nincs megfelelően becsukva	Csukja be megfelelően az ajtót Ellenőrizze, a beragadt ruhákat
     	Vízbefecskendezési probléma mosás közben	Ellenőrizze a víznyomást Egyenesítse ki a vízvezetékét Ellenőrizze, hogy a szívószelep szűrőjét
     	A vízvezetés nem megfelelő	Ellenőrizze, hogy a leeresztő tömlő eltömődött-e
     	Túlfolyás	Indítsa újra a mosógépet
Egyéb	Sikertelen hibaelhárítás esetén vegye fel a kapcsolatot a szervizközpontjával.	

Hibakódok	Lehetséges okok	Megoldás
E30	Az ajtó nincs megfelelően becsukva	Csukja be megfelelően az ajtót Ellenőrizze, a beragadt ruhákat
E10	Vízbefecskendezési probléma mosás közben	Ellenőrizze a víznyomást Egyenesítse ki a vízvezetékét Ellenőrizze a szívószelep szűrőjét
E21	A vízvezetés nem megfelelő	Ellenőrizze, hogy a leeresztő tömlő eltömődött-e
E12	Túlfolyás	Indítsa újra a mosógépet
Egyéb	Sikertelen hibaelhárítás esetén vegye fel a kapcsolatot a szervizközpontjával.	



Az ellenőrzés után kapcsolja be a készüléket. Ha a probléma ismét jelentkezik, vegye fel a kapcsolatot a szervizzel.

Technikai specifikációk

Tápegység	220-240V~,50Hz
Max. Áramerősség	10A
Normál víznyomás	0.05MPa~1MPa

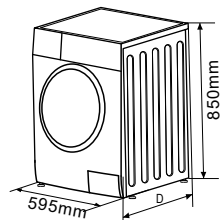

Típus	Mosási kapacitás	Méret (Szé x Mé x Mag mm)	Nettó tömeg	Névleges teljesítmény
WF50830M	5.0kg	595x470x850	52kg	1950W
WF61030M, WF61060M	6.0kg	595x470x850	54kg	1950W(220V)
WF60830M, WF61031M, WF61061M	6.5kg	595x470x850	54kg	1950W(220V)
WF71230M, WF71260M	7.0kg	595x495x850	61kg	1950W(220V)

Termékismertető

Típus	WF50830M	
Mosási kapacitás		5kg
Centrifugálási sebesség	①	800/800/800/1000/1000 rpm
Energiahatékonysági osztály	②	A +
Éves energiafogyasztás		169 kWh/év
Energiafogyasztás kikapcsolt készülék		0.5W
Energiafogyasztás bekapcsolt készülék	③	1.0W
Éves vízfogyasztás	④	8250L/év
Centrifugálás hatékonysági osztály	⑤	D/D/C
Normál mosási ciklus		Cotton ECO
Energiafogyasztás: Normál 60°C teljes terhelés		0.79/0.79/0.79/0.81/0.81 kwh /mosás
Energiafogyasztás: Normál 60°C rész terhelés		0.76/0.76/0.76/0.79/0.79 kwh /mosás
Energiafogyasztás: Normál 40°C rész terhelés		0.54/0.54/0.54/0.54/0.54kwh /mosás
Program hossza: Normál 60°C teljes terhelés		224/224/224/227/227 perc
Program hossza: Normál 60°C rész terhelés		209/209/209/217/217 perc
Program hossza: Normál 40°C rész terhelés		204/204/204/214/214 perc
Vízfogyasztás: Normál 60°C teljes terhelés		45L/mosás
Vízfogyasztás: Normál 60°C rész terhelés		31L/mosás
Vízfogyasztás: Normál 40°C rész terhelés		31L/mosás
Visszamaradó nedvességtartalom: Normál 60°C teljes terhelés		68/68/68/59/59 %
Visszamaradó nedvességtartalom: Normál 60°C rész terhelés		72/72/72/63/63 %
Visszamaradó nedvességtartalom: 40°C rész terhelés		72/72/72/63/63 %
Mosási zajszint:		59dB (A)
Centrifugálási zajszint:		74dB (A)

Típus		WF61030M, WF61060M , WF60830M, WF61031M, WF61061M
Mosási kapacitás	1	6kg
Centrifugálási sebesség	2	1000/1000/1000/1000/1000/1200 rpm
Energiatahatékonysági osztály		A ++
Éves energiafogyasztás		173kWh /év
Energiafogyasztás kikapcsolt készülék	3	0.5W
Energiafogyasztás bekapcsolt készülék	4	1.0W
Éves vízfogyasztás	5	9240L /év
Centrifugálás hatékonysági osztály		C/C/C/C/C/B
Normál mosási ciklus		Cotton ECO
Energiafogyasztás: Normál 60°C teljes terhelés		0.85/0.85/0.85/0.85/0.85/0.90 kwh / mosás
Energiafogyasztás: Normál 60°C rész terhelés		0.82/0.82/0.82/0.82/0.82/0.65 kwh / mosás
Energiafogyasztás: Normál 40°C rész terhelés		0.52/0.52/0.52/0.56/0.56/0.62kwh / mosás
Program hossza: Normál 60°C teljes terhelés		232/232/232/240/240/239 perc
Program hossza: Normál 60°C rész terhelés		210/210/210/236/236/210 perc
Program hossza: Normál 40°C rész terhelés		204/204/204/222/222/204 perc
Vízfogyasztás: Normál 60°C teljes terhelés		48L /mosás
Vízfogyasztás: Normál 60°C rész terhelés		37L /mosás
Vízfogyasztás: Normál 40°C rész terhelés		37L /mosás
Visszamaradó nedvességtartalom: Normál 60°C teljes terhelés		59/59/59/59/59/50 %
Visszamaradó nedvességtartalom: Normál 60°C rész terhelés		63/63/63/63/63/55 %
Visszamaradó nedvességtartalom: 40°C rész terhelés		63/63/63/63/63/55 %
Mosási zajszint:		59dB (A)
Centrifugálási zajszint:		74/74/74/74/74/76dB (A)

Model		WF71230M WF71260M
Mosási kapacitás		7kg
Centrifugálási sebesség		1200 rpm
Energiahatékonysági osztály	①	A ++
Éves energiafogyasztás	②	197 kWh /év
Energiafogyasztás kikapcsolt készülék		0.5W
Energiafogyasztás bekapcsolt készülék		1.0W
Éves vízfogyasztás	③	10000L/év
Centrifugálás hatékonysági osztály	④	B/B
Normál mosási ciklus	⑤	Cotton ECO
Energiafogyasztás: Normál 60°C teljes terhelés		0.98 /0.98/0.95/0.95kwh /mosás
Energiafogyasztás: Normál 60°C rész terhelés		0.85 /0.85/0.89/0.89kwh /mosás
Energiafogyasztás: Normál 40°C rész terhelés		0.70/0.70/0.72/0.72kwh /mosás
Program hossza: Normál 60°C teljes terhelés		230/230/249/249 perc
Program hossza: Normál 60°C rész terhelés		215/215/222/222 perc
Program hossza: Normál 40°C rész terhelés		210/210/221/221 perc
Vízfogyasztás: Normál 60°C teljes terhelés		50L /mosás
Vízfogyasztás: Normál 60°C rész terhelés		41L /mosás
Vízfogyasztás: Normál 40°C rész terhelés		41L /mosás
Visszamaradó nedvességtartalom: Normál 60°C teljes terhelés		50 %
Visszamaradó nedvességtartalom: Normál 60°C rész terhelés		55 %
Visszamaradó nedvességtartalom: 40°C rész terhelés		55 %
Mosási zajszint:		59dB (A)
Centrifugálási zajszint:		76dB (A)

Megjegyzések

- ① Energiahatékonysági osztály A (legmagasabb hatásfok) D (legalacsonyabb hatásfok) között.
- ② Éves energiafogyasztás, alapértelmezett programként 220 °C-os mosás mellett 60 °C-on és 40 °C-on teljes és részleges terhelés mellett, valamint az alacsony fogyasztású üzemmódok fogyasztásán alapul. A tényleges energiafogyasztás a készülék használatától függ.
- ③ Éves vízfogyasztás, alapértelmezett programként 220 °C-os mosás mellett 60 °C-on és 40 °C-on teljes és részleges terhelés mellett, valamint az alacsony fogyasztású üzemmódok fogyasztásán alapul. A tényleges vízfogyasztás a készülék használatától függ.
- ④ Centrifugálás hatékonysági osztály G-től (legkevésbé hatékony) A-ig (leghatékonyabb). A normál 60 °C-os és a 40 °C-os program az alapértelmezett mosási program. Ez a mosási program alkalmas a normál szennyezettségű pamut ruhaneműk tisztítására, illetve ezzel érhető el az ideális energia- és vízfogyasztás.
- ⑤ A legjobb mosási teljesítmény eléréséhez a mosószert a mosási programhoz igazítva válassza ki.

 MEGJEGYZÉS

- A program beállítások az En60456 szabvány szerint tesztelve.
- A tesztprogramok során a maximális centrifugálási sebességet állítsa be.
- A tényleges paraméterek a készülék használatától függenek, és eltérhetnek a fent említett táblázat paramétereitől.